

www.nuwa.com.pe
951-819-611 / 990-531-120
@FiltrosNuwa
FiltrosNuwa
ventas@nuwa.com.pe / soporte@nuwa.com.pe

nuwa
Elige estar bien

Buena agua, Vida de lujo

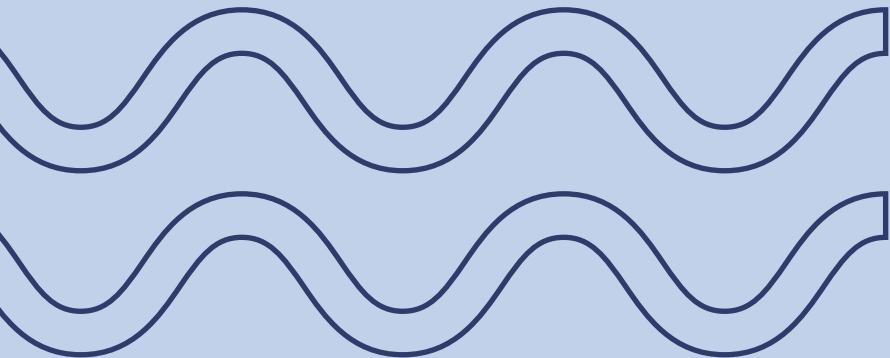

nuwa

Manual de instrucciones Purificador de Ultrafiltración + KDF

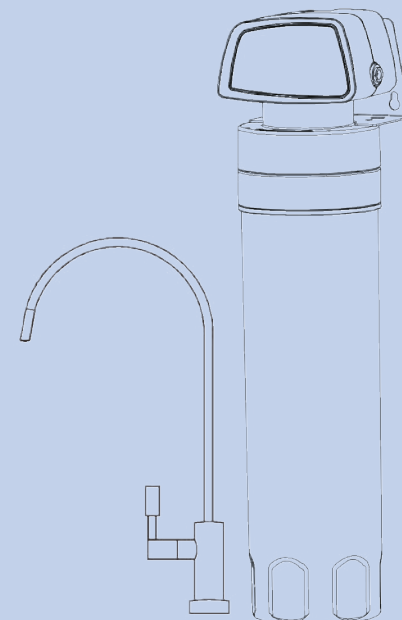

KDF Filtro

Lea las instrucciones antes de instalar
y utilizar el producto.

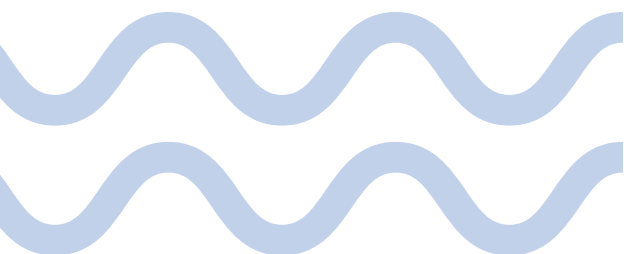

CONTENIDO

Funciones.....	1
Introducción a los cartuchos de filtro.....	1
Nombres de las partes de repuesto.....	1
Parámetros técnicos.....	2
Instalación y prueba inicial.....	2
Instalación del equipo.....	2
Instalación de las partes de repuesto de la entrada de agua.....	2
Instalación del grifo.....	3
Conexión de tuberías.....	3
Métodos de operación.....	4
Mantenimiento.....	4
Reemplazo de cartuchos.....	4
Artículos de aviso.....	5
Recordatorio especial.....	5
Lista del paquete.....	5
Análisis de fallas comunes.....	5

Artículos de aviso

- ~ Enjuagar y reemplazar el cartucho regularmente.
- ~ No remover las piezas de repuesto de la máquina por usted mismo, para evitar fugas de agua y daños al equipo.
- ~ Si no se ha utilizado la máquina por un largo tiempo, favor de operarlo como un primer uso en el momento que se vuelva a usar.
- ~ Si no se usará el equipo por un largo tiempo, se debe cerrar la válvula de bola.
- ~ Tener cuidado al cargar, descargar, llevar e instalar.

Recordatorio especial

- ~ Después del último uso del día, favor de cerrar la válvula de entrada de agua, para evitar las fugas por el “ariete de agua”. De otra manera, la compañía no se hará responsable por los fallos.
- ~ Cuando el sistema tenga algún problema, favor de cortar la fuente de agua y notificar a la empresa para resolver el problema.
- ~ Por favor no reemplace el cartucho usted mismo, debe ser reemplazado por un personal técnico.
- ~ Si es necesario, puede informar al proveedor para agendar una cita con un personal técnico que desinfecte el sistema de filtrado.

Lista de equipos

1. Filtro de agua, 1 set
2. Grifo de ganso, 1 pc
3. Tubo blanco de PE, 1pc (3 metros)
4. Manual de instrucciones, 1pc
5. Partes de repuesto, 1 set

Análisis de fallas comunes

Falla	Causa	Solución
No produce agua	Obstrucción del cartucho	Reemplazar el cartucho
	Cálvula de entrada de agua está cerrada	Abrir la válvula de entrada de agua
	Entrada de agua está cerrada	Abrir la entrada de agua

Métodos de operación

Después de la instalación y prueba, se puede usar el filtro de agua. Normalmente, se debe cerrar el grifo de ganso, cuando necesite agua pura, sólo abra el grifo de ganso, el flujo de agua pura sale.

Mantenimiento

Reemplace el cartucho regularmente, mantenga el agua limpia, al mismo tiempo para asegurar que la calidad del agua producida alcance el estándar. Sobre la base del agua, el reemplazo periódico del cartucho del filtro depende de la calidad del agua de origen y la cantidad de impurezas contenidas, o según el uso del usuario. De acuerdo con las estadísticas, una familia de tres personas utiliza diariamente un promedio de 10 Litros (10Kg) de agua pura. La fuente es de agua del grifo municipal, se sugiere reemplazar el filtro de cartucho alrededor de 12-18 meses.

El tiempo de cambio del cartucho es de acuerdo con la calidad de la fuente de agua y uso del usuario. Un reemplazo frecuente del cartucho garantiza un funcionamiento normal del filtro de agua y calidad del agua. Por lo tanto, el ciclo de cambio del cartucho es sólo referencial.

Reemplazo de cartuchos

- ~ Cierre la válvula de bola, presione el botón de la salida de agua.
- ~ Después de que no salga agua, gire el cartucho para cambiarlo en el sentido de las agujas del reloj, retire la tapa.
- ~ Coloque el nuevo cartucho debajo de la tapa, hágalo en la línea central y luego empújelo dentro de la tapa.
- ~ Gire el cartucho necesario para cambiar en sentido antihorario.
- ~ Antes de beber, enjuague el cartucho nuevo durante 10 minutos.

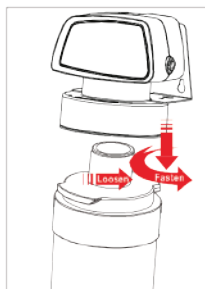

Cambie el filtro en segundos,
¡No necesita herramientas!

4

Funciones

Multi-filtración, efectivo contra la remoción de cloro, metales pesados, sedimentos, óxido, bacterias, coloides, algas, materia orgánica macromolecular y otras sustancias dañinas, mantiene los minerales beneficiosos y oligoelementos en el agua, agua purificada para consumo.

El cartucho de filtro utiliza nuestra propia patente tecnológica, rápido y sencillo puede garantizar efectivamente el pretratamiento del agua, fácil de reemplazar a un bajo costo operacional.

Instrucción a los filtros de cartucho

- ~ **Carbón de coco lavado con ácido:** el rendimiento es mejor que el carbón ordinario, reduce la reproducción de gérmenes, elimina eficazmente el olor, el color diferente, el cloro residual, absorbe la materia orgánica y las bacterias en el agua.
- ~ **Bola de sulfito de calcio:** antibacterial, alta eficiencia, seguro, resistencia a altas temperaturas, ajusta el valor de PH del agua, hace alcalina el agua.
- ~ **KDF:** aleación de cobre de alta pureza y es perfecto para remover metales pesados e iones radicales ácidos en el agua.
- ~ **UF Membrane:** Intercepta efectivamente sustancias dañinas como bacterias, escherichia coli, coloides suspendidos en agua.

Partes de repuesto

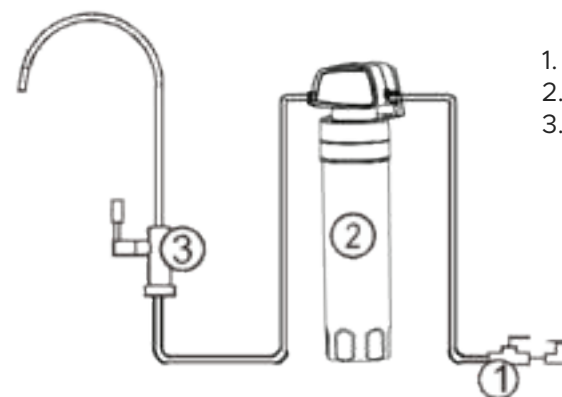

1. Ajuste del soporte
2. Filtro de agua
3. Grifo

1

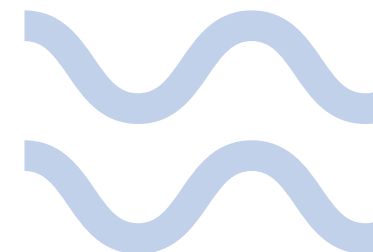

Parámetros técnicos

Temperatura de la fuente de agua: 2-38°C

Temperatura ambiental adecuada: 5-45°C

Presión de entrada adecuada: 0.1-0.4 MPA

Flujo máximo de agua pura: aprox. 4L/min

Capacidad nominal de los elementos filtrantes: aprox. 9600L

Fuente de agua: agua de ciudad

Instalación y prueba

Instalación de la máquina

El método de instalación es de acuerdo con la situación actual de su cocina. Si la máquina cuelga en la pared, se debe utilizar dos expansiones de tornillo M5 o clavo de cemento en la pared de acuerdo

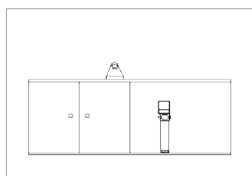

Colgado a la pared

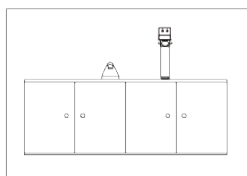

Colocar sobre gabinetes

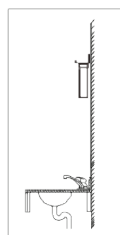

Colocar en gabinetes

Instalación de recambios de agua de entrada

- ❧ Cerrar la válvula de la fuente de agua, desmantelar el grifo de agua.
- ❧ Instale la válvula de bola de agua de entrada a la tubería y luego conecte el grifo de agua a la conexión en T, conecte la válvula de bola y el filtro con un tubo de 2".

Instalación de montaje en T

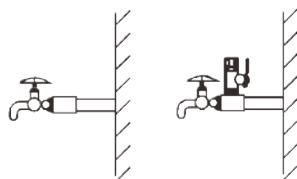
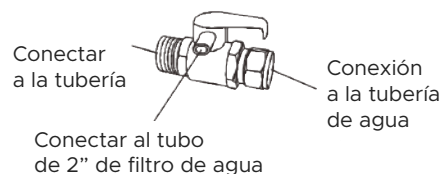

2

Instalación de grifo

- ❧ Seleccione un espacio conveniente que esté cerca al lavado para colocar el grifo.
- ❧ Taladre un hoyo de 12mm de diámetro en la encimera.
- ❧ Coloque lavadoras, platos, sellos y nueces en orden como en el diagrama y apriete en el mostrador.
- ❧ Conecte un tubo de agua de 2 "al fondo del grifo y conecte el tubo a la unidad.
- ❧ Instale el grifo en la ubicación deseada de acuerdo con el diagrama, dependiendo de su grifo seguirá el lado izquierdo o derecho del diagrama.

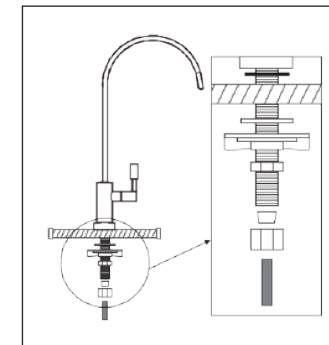

Colección de tuberías

Consulte el siguiente diagrama para saber cómo instalar correctamente los accesorios rápidos.

Ajuste rápido

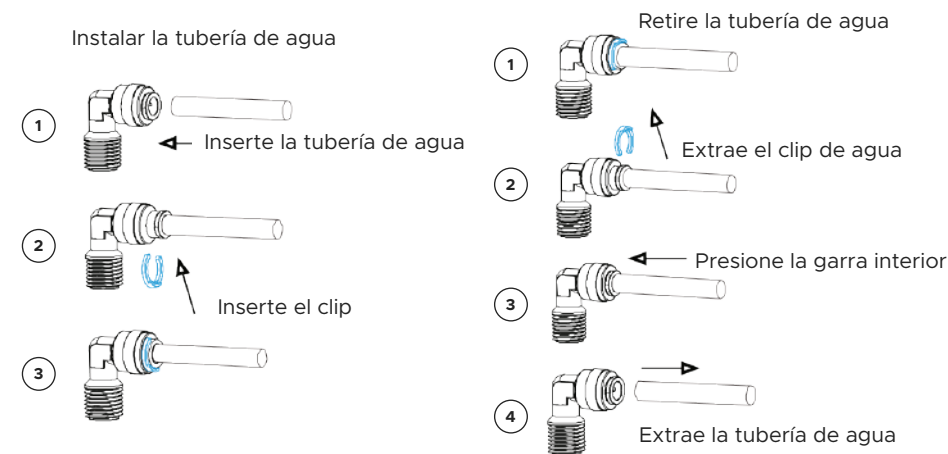

- Atención:** 1. Preste atención a la dirección de la entrada de agua del filtro, se debe conectar de la manera correcta.
2. Apriete el accesorio para evitar fugas de agua.

3